

Pracovní plošina

558027

Návod k montáži a použití



Univerzální pracovní plošina (8507) je multifunkční žebřík a poslouží vám v několika variantách jako plošina, ale také jako univerzální žebřík. Povolené zatížení je do 150 kg. U varianty se zavětrovací tyčí, tyč před použitím žebříku připevněte pomocí přiloženého šroubu s plastovou hlavou.

Typ 8507 je dodáván v rozloženém stavu:

Žebřík univerzální, rozebíratelný, 2x7 příček	1ks
Stabilizátor 8507 P (s menší roztečí otvorů)	1ks
Stabilizátor 8507 S (s větší roztečí otvorů)	1ks
Spojovací materiál na stabilizátory	2ks
Plošina	1ks
Trubka – zavětrovací tyč-06	4ks
Tyč zábradelní	1ks
Sada spojovacího materiálu k lešení 8507	1ks

1) Pracovní plošina pro práci na rovném terénu

Postavte oba díly žebříků proti sobě a umístěte plošinu na požadovanou výšku (pouze na čtvrtou nebo pátou příčku na obou dílech od vrchu žebříku), tak, že prostřihy v bočnicích plošiny dosednou na příčky jednotlivých dílů žebříků. Poté zajistěte všechny čtyři západky. Plošinu dále ještě zajistěte proti rozevření čtyřmi kusy zavětrovacích tyčí tak, že každou tyč přišroubujete šroubem s plastovou hlavou vždy na jedné straně k bočnici plošinky a na druhé k bočnici žebříku. Namontujte zábradelní tyč vodorovně dle obr. **C**.

2) Pracovní plošina pro práci na schodech

Postavte oba díly žebříků proti sobě do požadovaného rozdílu nerovností (max. možné přesazení je o jednu příčku) a umístěte plošinu na požadovanou výšku (pouze na čtvrtou nebo pátou příčku na jednotlivých dílech od vrchu žebříku) tak, že prostříhy v bočnicích plošiny dosednou na příčky jednotlivých dílů žebříků. Poté zajistěte všechny čtyři západky. Plošinu dále ještě zajistěte proti rozevření čtyřmi kusy zavětrovacích tyčí tak, že každou tyč přišroubujete šroubem s plastovou hlavou vždy na jedné straně k bočnici plošinky a na druhé k bočnici žebříku. Namontujte zábradelní tyč vodorovně dle obr. D.

1) Pracovní plošina pro práci na rovném terénu

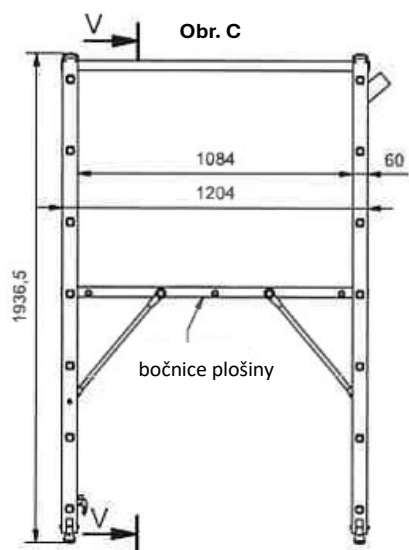

2) Pracovní plošina pro práci na schodech

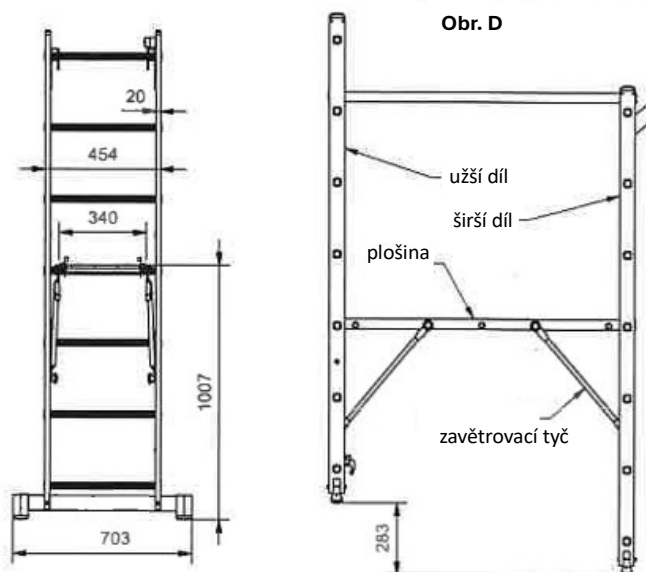

Pro obě varianty platí:

Na pracovní plošině může pracovat vždy jen jedna osoba a celková zátěž nesmí přesáhnout hmotnost 150kg! Plošina není konstruována pro výstup po vlastní konstrukci, proto je potřeba použít jiných bezpečných prostředků pro výstup. Plošina nesmí být použita bez namontovaných stabilizátorů. Plošina není vybavena ani konstrukčně řešena pro práci ve výšce nad 1,01m, proto je použití nad stanovenou hranici zakázáno.



ALVE

vyrobena dle EN 131
vydání: 1/2018 - revize A

NÁVOD K POUŽITÍ

typové řady:

HELPER, EUROSTYL, FORTE

(jednotlivé modifikace uvedeny dále v textu)

**Před použitím pečlivě přečtěte
návod k použití
(obr. 1)**



Obsah

1. Hlavní příčiny nehod, které nastávají při používání žebříků	3
2. Návod k použití	4
2.1 Před použitím	4
2.2 Základní bezpečnostní označení a pokyny pro uživatele	5
2.3 Žebříky ALVE	7
2.3.1. Opěrné žebříky	7
2.3.2 Dvojité žebříky	8
2.3.2.1 Žebřík dvoudílný výsuvný	9
2.3.2.2 Žebřík dvoudílný výsuvný s lanem	10
2.3.2.3 Žebřík dvoudílný univerzální	11
2.3.3 Třídílné kombinované žebříky	12
2.3.4 Žebřík s jedním nebo několika kloubovými spoji	15
2.3.5 Jednostranné a oboustranné stupadlové žebříky (schůdky)	17
2.4 Opravy, údržba	18
2.5 Skladování	18
2.6 Periodická kontrola	19
2.7 Likvidace opotřebovaných nebo poškozených žebříků a schůdků	20

1. Hlavní příčiny nehod, které nastávají při používání žebříků

Následující seznam nebezpečí a příkladů jejich příčin, který není úplný, představuje běžné příčiny nehod, se kterými je možné se setkat při používání žebříku. Další rizika při používání mohou stanovit příslušné národní předpisy, nebo odchylky v příslušné části EN 131.

a) Ztráta stability

- Nevhodný výběr žebříku (příliš krátký, nevhodná činnost),
- Nesprávné umístění (např. nesprávný úhel u opěrného žebříku, neúplné rozevření dvojitého žebříku atd.)
- Podklouznutí spodní části (např. nezajištěná spodní část žebříku sklouzne od stěny)
- Boční sklouznutí, pád na stranu a převrácení horní části (např. malý přesah horního dotykového povrchu nebo nestabilní horní dotykový povrch)
- Vyvrácení žebříku do strany
- Stav žebříku (např. chybějící protiskluzové patky)
- Sestupování ze žebříku, který není ve výšce zajištěn
- Terénní podmínky (nestabilní měkká půda, svažitý terén, kluzké povrchy nebo znečištěné pevné povrchy)
- Nepříznivé povětrnostní podmínky (větrné počasí)
- Kolize se žebříkem (dveře nebo vozidlo)

b) Manipulace

- Přenašení žebříku na pracovní místo (pád žebříku ze svislé polohy)
- Sestavování a demontování žebříku (např. pád žebříku ze svislé polohy při nesprávné manipulaci, přivření prstů druhou osobou)
- Vynášení předmětů po žebříku (těžké nebo objemné předměty, ztráta stability)

c) Uklouznutí a pád uživatele

- Nevhodná obuv
- Znečištěné příčle nebo stupadla
- Nebezpečné praktiky uživatele (výstup po dvou příčlích, sklouzávání po bočnicích)

d) Konstrukční vada žebříku

- Stav žebříku (poškozená bočnice, opotřebení, UV poškození plastových dílů)
- Přetížení žebříku
- Nesprávný způsob použití

e) Nebezpečí elektrického původu

- Nevyhnutelné práce pod napětím (dotyk při zjišťování poruchového stavu)
- Umístění žebříku v těsné blízkosti elektrického zařízení pod napětím (elektrické vedení nad hlavou)
- Žebříky poškozující elektrická zařízení (kryty nebo ochrannou izolaci)
- Nesprávný výběr modifikace žebříku po elektrikářské práci

2. Návod k použití (platí pro všechny typové řady žebříků)

2.1 Před použitím

- a) Ujistěte se, že jste v uspokojivé kondici, abyste mohli žebřík použít. Použití žebříku při určitých zdravotních stavech, medikaci, požití alkoholu nebo drog může být nebezpečné.
- b) Při přepravování žebříků na střešních nosičích nebo v dodávkových vozidlech zajistěte jejich vhodné umístění a upevnění, aby se zabránilo poškození.
- c) Po dodání žebříku před jeho prvním použitím zkontrolujte jeho stav a funkčnost všech dílů.
- d) Před každým použitím proveďte vizuální prohlídku žebříku, zda není poškozen a zda je jeho použití bezpečné (např. zda všechny zajišťovací prvky jsou správně zajištěny)
- e) V případě profesionálních uživatelů se požaduje pravidelná kontrola (viz periodická kontrola 3.1).
- f) Zjistěte, zda je žebřík vhodný pro danou činnost.
- g) Nepoužívejte poškozený žebřík.
- h) Odstraňte z žebříku jakékoli znečištění, např. mokrou barvu, bláto, olej nebo sníh.
- i) Před použitím žebříku na pracovišti proveďte posouzení rizik.
- j) Při kontrole žebříku je nutno dbát na to, zda na žebříku nejsou opticky viditelné vady (např. trhliny v materiálu, deformace apod.), zda jsou spoje mezi příčlemi a bočnicemi neporušené a zda všechny šrouby, nýty a prvky žebříku řádně plní svoji funkci.
- k) Žebřík při jeho rozkládání vysuňte do požadované polohy na zemi. Zajistěte všechny západky. Až poté žebřík postavte a opřete. Při skládání žebříku použijte opačný postup.

2.2 Základní bezpečnostní označení a pokyny pro uživatele

- **POZOR!** Nebezpečí pádu ze žebříku (obr.1).
- Před použitím pečlivě přečtěte návod k použití (obr.2).
- Po dodání zkontrolujte, zda není žebřík přepravou porušen, jedná se hlavně o boční profily a příčle. Odstraňte obaly a zkontrolujte úplnost žebříků. Obaly předejte do odpadu k recyklaci. Před každým použitím žebřík vizuálně zkontrolujte, zda žebřík není poškozen a je bezpečné ho použít (obr.3).
- Nepřekračujte maximální dovolené zatížení žebříku 150Kg (obr.4).
- Nepoužívejte žebřík na nerovném nebo nepevněném podkladu (obr. 5).
- Nevyklánějte se, uživatel má během činnosti udržovat střed svého těla (břicho) mezi bočnicemi a obě nohy na stejném stupadle / příčli (obr. 6).
- Nestavte žebřík na kluzkou nebo znečištěnou plochu (obr. 7).
- Maximální dovolený počet uživatelů (obr. 8).
- Při vystupování nebo sestupování po žebříku buďte vždy obráceni tváří k žebříku (obr. 9).
- Při vystupování nebo sestupování po žebříku se pevně držte žebříku. Při práci na žebříku se přidržujte madla nebo, není-li to možné, učiňte jiná bezpečnostní opatření (obr. 10).
- Vyhýbejte se nadměrným bočním zátěžím žebříku, např. vrtání do tvrdých materiálů (obr. 11). Dodržujte národní limity.
- Při používání žebříku nenoste vybavení, které je těžké nebo je s ním složitá manipulace (obr. 12).
- Při pohybu po žebříku noste vhodnou obuv (obr. 13).
- Nepoužívejte žebřík, pokud se necítíte dobře. Určité zdravotní stavy nebo léky, požívání alkoholu nebo drog mohou činit práci na žebříku nebezpečnou (obr. 14).
- Nezdržujte se dlouho na žebříku bez pravidelných přestávek (únava představuje riziko).
- Předcházejte poškození žebříku při jeho přepravě např. jeho upevněním a zajistěte jeho vhodné uložení, aby nespůsobil škodu.
- Přesvědčte se, že je žebřík vhodný pro daný úkol.
- Žebřík nepoužívejte, pokud je znečištěný, např. nezaschlou barvou, blátem, olejem nebo sněhem.
- Žebřík nepoužívejte ve venkovních podmínkách za nepříznivých povětrnostních podmínek, jako např. silný vítr, déšť, sněžení apod.
- Při profesionálním používání musí být provedeno posouzení rizik v souladu s legislativou platnou v zemi používání.
- Při stavění žebříku berte v potaz nebezpečí kolize se žebříkem, např. chodci, vozidly nebo

dveřmi. Pokud možno, zajistěte dveře (ne požární východy) a okna v pracovním prostoru.

- Varování, elektrické nebezpečí. Zjistěte elektrická rizika v pracovním prostoru, jako např. venkovní vedení nebo jiné nechráněné elektrické zařízení a nepoužívejte žebřík v případě výskytu elektrického nebezpečí (obr. 15).
- Pro nevyhnutelné práce pod napětím používejte nevodivé žebříky.
- Nepoužívejte žebřík k přemostění (obr. 16).
- Nezasahujte do konstrukce žebříku.
- Žebřík nepřemísťujte, zatím co na něm stojíte.
- Pokud je žebřík dodán se stabilizačními tyčemi, tyto tyče musí uživatel nainstalovat před prvním použitím podle popisu na žebříku a v návodu k použití (obr. 17).



obrázek 1



obrázek 2

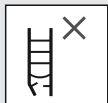

obrázek 3



obrázek 4

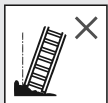

obrázek 5



obrázek 6

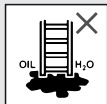

obrázek 7



obrázek 8



obrázek 9



obrázek 10



obrázek 11



obrázek 12

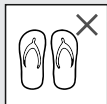

obrázek 13



obrázek 14



obrázek 15a



obrázek 15b

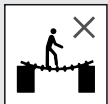

obrázek 16

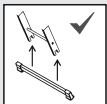

obrázek 17

Žebřík pro domácí použití:



Žebřík pro profesionální použití:



2.3 Žebříky ALVE

Řada žebříků FORTE, EUROSTYL je určena jak pro profesionální, tak i neprofesionální (domácí) využití. Řada žebříků HELPER je určena pro neprofesionální (domácí) využití. Všechny modifikace splňují podmínky příslušné části EN131.

2.3.1. Opěrné žebříky

Jednodílný, opěrný, příčkový žebřík je dodáván jako dodávka, kde po odstranění obalu a namontování stabilizátoru (stabilizátor je součástí pouze u žebříku modifikace 7111, 7114, 7118 a u modifikace 8112 až 8124) je možno žebřík plně využívat. Stupnicové žebříky modifikace 99xx jsou dodávány bez stabilizátoru.

Typ	EUROSTYL	FORTE	FORTE
Modifikace	7107	8108	9906
	7109	8110	9907
	7110	8112	9908
	7111	8114	9909
	7114	8116	9910
	7118	8118	9911
		8120	9912
		8124	

Další zásady pro použití opěrných žebříků, patří k základním bezpečnostním označením a pokynům pro uživatele.

- Opěrné žebříky s příčlemi musí být používány ve správném úhlu (obr. 18).
- Opěrné žebříky se stupadly musí být používány tak, aby stupadla byla ve vodorovné poloze (obr. 19).
- Žebříky používané k přístupu do vyšších úrovní musí přesahovat nejméně 1 m nad místo opření a v případě potřeby musí být zajištěny (obr. 20).
- Žebřík používejte pouze v naznačeném směru z důvodu konstrukce žebříku (obr. 21).
- Neopírejte žebřík o nevhodné povrchy (obr. 22).
- Žebřík nesmí být nikdy přesunován shora.
- Nestůjte na horních třech stupadlech / příčlích opěrného žebříku (obr. 23)



obrázek 18

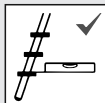

obrázek 19



obrázek 20



obrázek 21



obrázek 22



obrázek 23

2.3.2 Dvojité žebříky

Zásady pro použití dvojitých žebříků, patřící k základním bezpečnostním označením a pokynům pro uživatele.

- Neukročujte z dvojitého žebříku na jiný povrch (obr. 24).
- Před použitím žebřík plně rozevřete (obr. 25).
- Pokud je žebřík vybaven zavětrovací tyčí, tyč před použitím žebříku připevněte pomocí přiloženého šroubu s plastovou hlavou (obr. 26, obr.26a).
- Dvojité žebříky nesmí být používány jako opěrné žebříky, pokud ovšem nejsou takto navrženy (obr. 27).
- Nestůjte na horních dvou stupadlech/příčlích dvojitého žebříku, který nemá plošinu a madlo pro ruku/koleno (obr. 28).
- Jakýkoliv vodorovný povrch, který vypadá jako plošina na dvojitém žebříku a který není určen ke stání (např. plastový pracovní tác), musí být jasně označen (pouze je-li to nutné vzhledem ke konstrukci žebříku) (obr. 29).
- Žebřík při rozevírání udržujte v osové souměrnosti. Při rozevírání žebříku sledujte souměrné opření příčky o hrany obou vodicích listů, jinak může dojít k poškození vodicích listů i profilu příčky.



obrázek 24



obrázek 25



obrázek 26a



obrázek 26b

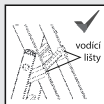

obrázek 26c



obrázek 27



obrázek 28



obrázek 29

2.3.2.1 Žebřík dvoudílný výsuvný

Dvoudílný, výsuvný, opěrný žebřík je tvořen dvěma žebříkovými díly, které je možno používat i jednotlivě jako jednoduché žebříky (pouze u modifikace 7207, 7209 a také 8708, 8710 a 8208 a 8210). Další typy žebříku jsou nerozebíratelné.

Typ	EUROSTYL	FORTE	FORTE
Modifikace	7207	8208	8708
	7209	8210	8710
	7211	8212	8712
	7213	8214	8714
	7214	8216	8716
	7216	8218	8718
		8220	8720

Postup pro práci s tímto druhem žebříku:

- Odstraňte obal
- Namontujte stabilizátor dle návodu (obr.E), který je součástí stabilizátoru. Spojovací materiál je upevněn páskou na stabilizátoru. Nepoužívejte žebřík bez stabilizátoru, není zajištěna dostatečná stabilita sestavy a dojde k poškození nechráněných konců profilů.
- Položte žebřík na zem
- Uvolněte zajištěnou západku (obr.A)
- Vysuňte žebřík na požadovanou délku (obr.B)
- Zajistěte západku (obr. 32)
- Opřete žebřík při dodržení výše uvedených pravidel tak, že užíší díl bude otočen směrem k uživateli

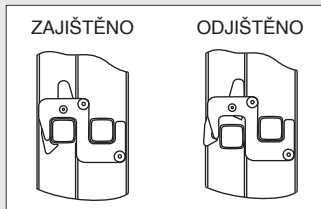

obrázek A

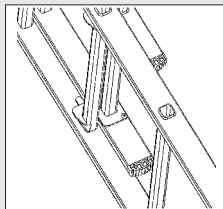

obrázek B

2.3.2.2 Žebřík dvoudílný výsuvný s lanem

Typ	EUROSTYL	FORTE	FORTE
Modifikace	7314	8314	8816
	7316	8316	8818
		8318	8820
		8320	

Dvoudílný výsuvný opěrný žebřík s lanem je dodáván jako jednodílný celek. Jelikož se jedná o řadu delších žebříků (2x14 až 2x20 příčlí), je možno žebřík vysunovat přes kladku menší silou, což je výhodné zejména u žebříků pro profesionální použití.

Postup pro práci s tímto druhem žebříku:

- Odstraňte obal.
- Namontujte stabilizátor dle návodu (obr.E), který je součástí stabilizátoru. Spojovací materiál je upevněn páskou na stabilizátoru. Nepoužívejte žebřík bez stabilizátoru, není zajištěna dostatečná stabilita sestavy a dojde k poškození nechráněných konců profilů.
- Opřete žebřík o stěnu, přičemž užší díl musí být otočen směrem k uživateli.
- Na pravé straně uchopte lano a vytáhněte úzký díl žebříku do požadované polohy. Pro zablokování přestaňte táhnout za lano a uvolněte pohybem asi dvacet centimetrů zpět, přičemž západky lanového mechanismu se opřou o příčli a žebřík je zajištěn proti zpětnému pohybu zasunutí automaticky (obr.C).
- Pokud potřebujete zkrátit vysunutý žebřík, vytáhněte úzký díl ještě asi dvacet centimetrů nahoru bez uvolnění a napnuté lano přitáhněte k sobě, přičemž se soustava západek spojená čepem uvolní a k sobě přitážené lano pomalu uvolňuje do požadované polohy. Pak přesuňte lano směrem k žebříku a západky se znovu zajistí.
- Při manipulaci vysouvání a zasouvání žebříku nevkládejte ruce mezi příčle, aby nedošlo k poranění rukou.
- Volný konec lana musí být upevněn k žebříku (pouze pokud je to nezbytné vzhledem ke konstrukci žebříku).

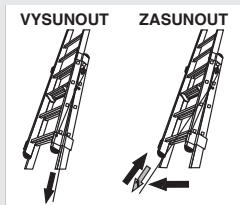

obrázek B

2.3.2.3 Žebřík dvoudílný univerzální

Žebřík dvoudílný univerzální je dodáván bez namontovaného stabilizátoru. Jeho sestavu tvoří nerozebratelný celek dvou žebříků s popruhy, stabilizátor a spojovací materiál, který slouží k uchycení stabilizátoru. Po upevnění stabilizátoru je pak možno žebřík použít pouze jako jeden celek bez možnosti využití jednotlivých žebříků. Žebřík se dá použít ve variantách opěrného, výsuvného žebříku nebo dvojitého žebříku (štaflí) bez opěry (obr.D). U varianty se zavětrovací tyčí, tyč před použití žebříku připevníte pomocí příloženého šroubu s plastovou hlavou.

Typ	EUROSTYL	EUROSTYL	FORTE
Modifikace	7507	7707	8508
	7509	7709	8510
	7511	7711	8512
	7513		8514
	7514		8516



obrázek D

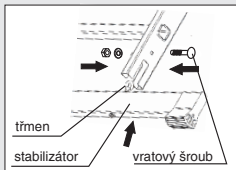

obrázek E - Eurostyl, Forte

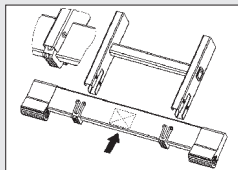

obrázek E - Helper

Postup pro práci s tímto druhem žebříku:

- Odstraňte obal.
- Namontujte stabilizátor dle návodu (obr.E), který je součástí stabilizátoru. Spojovací materiál je upevněn páskou na stabilizátoru. Nepoužívejte žebřík bez stabilizátoru, není zajištěna dostatečná stabilita sestavy a dojde k poškození nechráněných konců profilů.

Varianta výsuvný opěrný žebřík (obr.F)

- Položte žebřík na zem.
- Uvolněte zajištěnou západku.
- Vysuňte úzký díl žebříku na požadovanou délku. Při zasunutí háčků na příčli je potřeba dát pozor, aby nedošlo k přivření a současně poškození popruhu.
- Zajistěte západku.(obr.32)
- Opřete žebřík při dodržení výše uvedených pravidel tak, že užší díl bude otočen směrem k uživateli.

Varianta dvojitý žebřík (štafle) bez opěry (obr.G)

c) Žebřík postavte a rozevřete jej jako štafle do maximálně možného rozevření (popruhy jsou napnuty, obr.25).

Varianta dvojitý žebřík (štafle) bez opěry na nestejně vysoké podklady (např. schody) (obr.H) Tato varianta je možná pouze u typů 7707, 7709 a 7711, které jsou pro tento účel přizpůsobeny.

c) Žebřík ve složeném stavu vysuňte do požadovaného rozdílu nerovnosti (max. možné přesazení je o dvě příčky) a na úrovni příčky rozevřete žebřík jako štafle tak, aby vodící lišty zapadly do příslušné příčky. **Pozor! Žebřík při rozevírání udržujte v osové souměrnosti. Při rozevírání žebříku sledujte souměrné opření příčky o hrany obou vodících lišt, jinak může dojít k poškození vodících lišt i profilu příčky** (obr.CH).



obrázek F

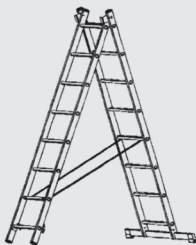

obrázek G



obrázek H

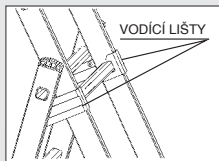

obrázek CH

2.3.3 Třídílné kombinované žebříky

Žebřík třídílný univerzální je dodáván bez namontovaného stabilizátoru. Jeho sestavu tvoří rozevíratelný celek tří žebříků s popruhy, stabilizátor a spojovací materiál, který slouží k uchycení stabilizátoru. Po upevnění stabilizátoru je pak možno žebřík použít v několika variantách s možností využití úzkého

dílu samostatně jako opěrného žebříku (pouze u typů 6606, 6607, 6608, 6609, 6610, 7606, 7607, 7608, 7609, 7610, 7807, 7808, 7809, 7810, 8608 a 8610). U ostatních typů třídílných žebříků nelze odejmout nejužší díl.

Žebřík se dá použít ve variantách opěrného, výsuvného žebříku

nebo dvojitého žebříku (štaflí) bez opěry a dvojitého bez opěry s výsuvným žebříkem (obr.I). U varianty se zavětrovací tyčí, tyč před použitím žebříku připevníte pomocí přiloženého šroubu s plastovou hlavou.

Typ	HELPER	EUROSTYL	EUROSTYL	FORTE
Modifikace	6606	7606	7807	8608
	6607	7607	7808	8610
	6608	7608	7809	8612
	6609	7609	7810	8614
	6610	7610	7811	8615
	6611	7611	7812	
		7612		

Další zásady pro použití kombinovaných žebříků, patřící k základním bezpečnostním označením a pokynům pro uživatele.

- Při používání v pozici dvojitého žebříku s výsuvným horním dílem (viz obr.30) nestoupejte nad příčli nebo stupadlo doporučené výrobcem, ale v každém případě nestůjte na horních třech stupadlech/příčlích (viz obr. 23, obr 31).
- Neukročujte z dvojitého žebříku na vyšší úroveň. (obr. 24).
- Před použitím žebřík plně rozevřete (obr. 25).
- Pokud je žebřík vybaven zavětrovací tyčí, tyč před použitím žebříku připevníte pomocí přiloženého šroubu s plastovou hlavou (obr. 26, obr.26a).
- Před použitím žebříku musí být zkontrolovány a zcela zajištěny blokovací mechanismy, pokud nefungují automaticky (obr. 32).
- Žebřík při rozevírání udržujte v osové souměrnosti. Při rozevírání žebříku sledujte souměrné opření příčky o hrany obou vodičích listů, jinak může dojít k poškození vodičích listů i profilu příčky.

Postup pro práci s tímto druhem žebříku:

a) Odstraňte obal.

b) Namontujte stabilizátor dle návodu, který je součástí stabilizátoru (obr.E). Spojovací materiál je upevněn páskou na stabilizátoru. Nepoužívejte žebřík bez stabilizátoru, není zajištěna dostatečná stabilita sestavy a dojde k poškození nechráněných konců profilů.



obrázek B

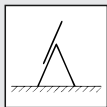

obrázek 30

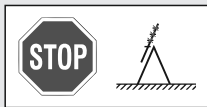

obrázek 31



obrázek 32

Varianta výsuvný opěrný žebřík (obr.J)

- c) Položte žebřík na zem.
- d) Uvolněte zajištěnou západku. Vysuňte třetí díl z druhého žebříku na požadovanou délku a západku zajištěte.
- e) Uvolněte zajištěnou západku. Vysuňte druhý díl z prvního žebříku na požadovanou délku a západku zajištěte. Při zasunutí háčků na příčli je potřeba dát pozor, aby nedošlo k přivření a současně poškození popruhu.
- f) Opřete žebřík při dodržení výše uvedených pravidel tak, že užší díl bude otočen směrem k uživateli.

Varianta dvojitý žebřík (štafle) bez opěry s vysunutým žebříkem (obr.K)

- c) Kompletní žebřík postavte a rozevřete jej jako štafle do maximálně možného rozevření (popruhy jsou napnuty, obr.4).
- d) Úzký díl vysuňte do požadované délky, zajištěte západku úzkého dílu.

Varianta dvojitý žebřík (štafle) bez opěry s vysunutým žebříkem na nestejně vysoké podklady (např. schody) (obr.L)

Tato varianta je možná pouze u typů 7807, 7808, 7809, 7810 a 7811, které jsou pro tento účel přizpůsobeny.

- c) Žebřík ve složeném stavu vysuňte do požadovaného rozdílu nerovnosti (max. možné přesazení je o dvě příčle) a na úrovni příčle rozevřete žebřík jako štafle tak, aby vodicí lišty zapadly do příslušné příčky. **Pozor! Žebřík při rozevírání udržujte v osové souměrnosti. Při rozevírání žebříku sledujte souměrné opření příčky o hrany obou vodicích lišt, jinak může dojít k poškození vodicích lišt i profilu příčky.**
- d) Úzký díl vysuňte do požadované délky, zajištěte západku úzkého dílu.
- e) Konec vysunutého žebříku nesmí přesáhnout půdorys širokého dílu žebříku (obr.M).
- f) Výšku nastavení je nezbytné volit tak, aby výstupná část žebříku svírala s vodorovnou rovinou úhel 75°.

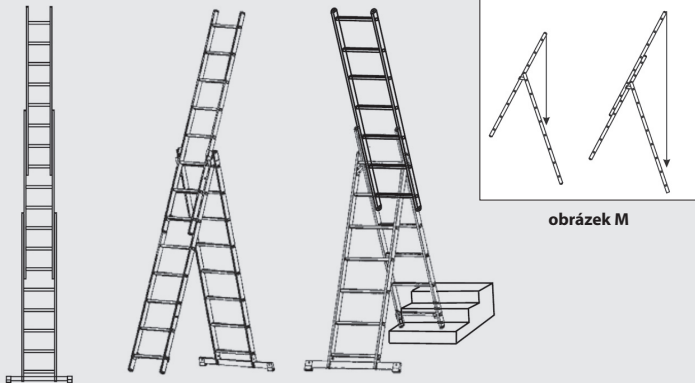

2.3.4 Žebřík s jedním nebo několika kloubovými spoji

Víceúčelový příčlový žebřík se vyrábí v modifikacích 4410 (4x3 příče), 4413 (4x4 příče) a 42xx.

Výrobní modifikace 4410 a 4413:

Použití šesti kloubů umožňuje využít žebřík v několika variantách (obr.N):

- 1) opěrný žebřík
- 2) opěrný osazený žebřík
- 3) dvojitý žebřík (štafle)
- 4) plošina (pouze u modifikace 4410 – k použití v této variantě nutná podlážka).

Typ	FORTE	FORTE
Modifikace	4204	4410
	4205	4413
	4206	
	4207	
	4208	



obrázek N

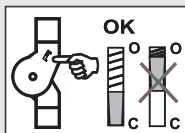

obrázek O



obrázek J

Typ 4410 je dodáván v této sestavě: Žebřík 4x3 příčky 1 ks
 Stabilizátor 2 ks
 Spoj. materiál pro uchycení stab. 2 ks

Typ 4413 je dodáván v této sestavě: Žebřík 4x4 příčky 1 ks
 Stabilizátor 2 ks
 Spoj. materiál pro uchycení stab. 2 ks

U tohoto žebříku jsou ceněny jeho malé rozměry po složení, takže je možno jej přepravovat i uvnitř v osobních vozidlech bez nutnosti montovat střešní nosiče.

Výrobní modifikace 42xx:

Použití dvou kloubů umožňuje využít žebřík v několika variantách:

- 1) opěrný žebřík (obr. N č.1)
- 2) dvojitý žebřík (štafle) (obr. N č.3)

Postup pro práci s tímto druhem žebříku:

- a) Odstraňte obal.
- b) Namontujte stabilizátor dle návodu, který je součástí stabilizátoru (obr.E). Spojovací materiál je upevněn páskou na stabilizátoru. Nepoužívejte žebřík bez stabilizátoru, není zjištěna dostatečná stabilita sestavy a dojde k poškození nechráněných konců profilů.
- c) Rozevřete žebřík do požadovaných poloh. V určitých místech zapadne klínová západka do vybrání v kloubu do polohy „C“ (toto je vidět na každém kloubu z boku, obr.O), tedy je kloub zablokován a nedá se s ním pohybovat. Pokud potřebujete klouby odjistit, posuňte páčkami na obou stranách směrem od profilu (obr.P), západky se přesunou do polohy „O“, ty pak zůstanou odjistěny až do přesunutí do další polohy. Před výstupem na kteroukoli variantu kloubového žebříku je potřeba prověřit, zda všechny západky jsou přesunuty v pozici „C“ a klouby jsou tímto zablokovány.

Klouby žebříku jsou spolehlivé mechanismy, složené z několika pohyblivých částí spojených s bočnicí tak, že se nedají rozebrat. Proto je potřeba, aby se klouby udržovaly v čistotě (odstranit písek, beton a maltu). Před a po sezóně všechny klouby promazat olejem a žebřík uložit na suchém místě.

Další zásady pro použití žebříků s jedním nebo několika kloubovými spoji, patřící k základním bezpečnostním označením a pokynům pro uživatele.

- Žebříky s jedním nebo několika kloubovými spoji by měly být rozkládány/skládány na zemi a ne v pracovní pozici.
- Je-li žebřík s jedním nebo několika kloubovými spoji používán jako plošina, musí být používány pouze podlahky doporučené výrobcem žebříku. Podlahky musí být před použitím žebříku zajištěny (pouze je-li to nutné vzhledem ke konstrukci žebříku)(obr. 33).
- Zakázané pozice (viz EN 131-4:2007, článek 7): M-pozice, pozice vzhůru nohama (pouze je-li to nutné vzhledem ke konstrukci žebříku) (obr. 33)
- Maximální zatížení plošiny v pozici ležení (viz EN 131-4:2007, článek 7) deklarované výrobcem (120 kg až 150 kg) (pouze je-li to nutné vzhledem ke konstrukci žebříku) (obr. 34).
- Přesvědčte se, že klouby jsou zablokovány (obr.35)



obrázek 33



obrázek 34



obrázek 35

2.3.5. Jednostranné a oboustranné stupadlové žebříky (schůdky)

Typ	EUROSTYL	EUROSTYL	EUROSTYL	EUROSTYL	EUROSTYL	FORTE	FORTE	FORTE	FORTE
Modifikace	1913	1922	1943	1951	1962	9303	9403	9415	8903
	1914	1923	1944	1952	1963	9304	9404	9416	8904
	1915	1924	1945	1953	1964	9305	9405	9417	8905
	1916	1925	1946		1965	9306	9406	9418	8906
	1917	1926			1966	9307	9407	9419	8907
	1918	1927			1967	9308	9408	9420	8908
		1928			1968	9309	9409	9421	8909
						9310	9410	9422	8910
							9411		8912
							9412		8914

Jedná se o jednostranné nebo oboustranné výstupné dvojité stupadlové žebříky určené k profesionálnímu použití, nebo k neprofesionálnímu použití dle jednotlivých provedení. Lze je použít na rovné a pevné podlahy (ne na zahradu v měkkém terénu). Schůdky modifikace Eurostyl 191x, 192x, 194x, 195x a 196x nejsou určeny k profesionálnímu použití, naopak modifikace FORTE 93xx a 94xx, 89xx,

jsou určeny k profesionálnímu účelu. V případě, že je součástí schůdků výstupní madlo, namontujte jej pomocí přibaleného spojovacího materiálu do předem připravených otvorů.

Postup pro práci s tímto druhem schůdků:

- a) Odstraňte obal.
- b) Postavte schůdky a rozevřete je do polohy maximálního rozevření (popruhy jsou napnuty, obr.25), u jednostranných schůdků jsou použity až od modifikace 1915 a 1945).
- c) U jednostranných schůdků musí plošina s výřezy v konečné fázi otevření pevně zapadnout do horní trubky opěrné části. U typů 93xx není drážka v plošině použita, tam pak stačí pouze rozevřít schůdky do krajní polohy. Při skládání schůdků je potřeba nejprve pozvednout plošinu vzadu a pak schůdky složit.
- d) Nevstupujte na trubku nebo profil opěrné části jednostranných schůdků (obr.Q).
- e) Pečlivě kontrolujte stav popruhů, které jsou zabezpečením proti nadměrnému rozevření (obr.H).

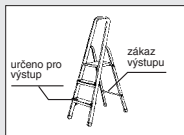

obrázek Q



obrázek H

2.4. Opravy, údržba

Opravy a údržba musí být prováděny kvalifikovanou osobou v souladu s pokyny výrobce. Výrobky můžete čistit běžnými saponáty s vodou, nebo lihem. Při potřísnění barvou při natírání je možno použít patřičná ředidla určená pro ředění barev, se kterými se právě pracuje. Pro opravy a výměnu dílů, např. patky, kontaktujte v případě nutnosti výrobce nebo distributora. Menší opravy, jako je dotažení šroubových spojů, si může uživatel udělat svépomocí, větší opravy provádí výrobce. Je zakázáno svařovat poškozené boční profily a příčky a dělat jakékoli podobné opravy, které by mohly narušit konstrukci žebříku.

2.5. Skladování

- 1) Žebříky skladujte na suchých vzdušných místech ve vodorovné poloze, podepřeny ve dvou nebo třech místech (dle velikosti žebříků), nebo zavěšeny na boku na dvou nebo třech závěsech.
- 2) Žebříky by neměly být vystaveny přímému dlouhodobému působení povětrnostních vlivů.
- 3) Neskladujte žebřík ve svislé poloze, zvláště není-li zajištěn žebřík proti pádu a hrozí-li možnost přístupu dětí.

4) Pohyblivé části (západky, klouby) před skladováním namažte olejem.

Při skladování žebříku (nepoužívaného) je nutno vzít do úvahy následující:

- Není-li žebřík skladován v prostorách, kde by se jeho stav mohl rychleji zhoršit (např. působením vlhkosti, přílišného horka nebo povětrnostních podmínek)?
- Je-li žebřík skladován v pozici, která mu pomáhá, aby zůstal rovný (např. pověšený ve vodorovné poloze na řádných konzolách nebo položený na rovném uklizeném povrchu)?
- Je-li žebřík skladován v místech, kde nemůže být poškozen vozidly, těžkými předměty nebo znečišťujícími látkami?
- Je-li žebřík skladován tak, aby nehrozilo nebezpečí klopýtnutí nebo nepřekážel?
- Je-li žebřík skladován bezpečně tak, aby nemohl být snadno použit pro zločinné účely?
- Je-li žebřík stále ustavený (např. na lešení), je zajištěn proti nepovolenému vystupování (např. děťmi)?

2.6. Periodická kontrola

Periodická kontrola žebříků a schůdků se provádí v souladu s příslušnými národními předpisy státu, kde je žebřík uveden na trh. Kontrolu provádí výrobce ALVE spol. s r.o. Veřovice č.p. 80, 742 73 Veřovice, tel.: 556 880 211 fax.: 556 880 210, www.alve.cz nebo technicky zdatný pracovník, který je schopen posoudit stav žebříku.

Níže je uveden seznam položek kontrolovaných při pravidelných kontrolách:

- Zkontrolujte, zda nejsou sloupky/bočnice (podélníky) ohnuté, nerovné, zkroucené, promáčknuté, popraskané nebo zkorodované.
- Zkontrolujte, zda jsou sloupky/bočnice kolem fixačních bodů pro jiné komponenty v dobrém stavu,
- Zkontrolujte, zda upevňovací prvky (obvykle nýty, šrouby nebo vruty) nechybí, nejsou uvolněné nebo zkorodované,
- Zkontrolujte, zda příčle/stupadla nechybí, nejsou uvolněné, příliš opotřebené, zkorodované nebo poškozené,
- Zkontrolujte, zda klouby mezi předními a zadními díly nejsou poškozené, uvolněné nebo zkorodované,
- Zkontrolujte, zda blokovací mechanismus není deformovaný, zadní zábradlí a rohové podpěry nechybí, nejsou ohnuté, uvolněné, zkorodované nebo poškozené,
- Zkontrolujte, zda háčky příčlí nechybí, nejsou poškozené, uvolněné nebo zkorodované a jsou na

příčlích řádně uchyceny,

- Zkontrolujte, zda vodičí lišty nechybí, nejsou poškozené, uvolněné nebo zkorodované a jsou na sloupcích řádně uchyceny,
- Zkontrolujte, zda patky žebříku / koncové krytky nechybí, nejsou uvolněné, příliš opotřebované, zkorodované nebo poškozené,
- Zkontrolujte, zda žebřík není nikde znečištěn (např. špínou, bahnem, barvou, olejem nebo tukem),
- Zkontrolujte, zda západky (jsou-li osazeny) nejsou poškozené nebo zkorodované a zda řádně fungují,
- Zkontrolujte, zda plošina (je-li osazena) nemá chybějící části nebo upevňovací prvky a není poškozená nebo zkorodovaná.

Pokud je při kontrole zjištěno, že žebřík nevyhovuje v jakékoliv z výše uvedených položek, výrobce NEDOPORUČUJE žebřík používat.

2.7. Likvidace opotřebovaných nebo poškozených žebříků a schůdků

V případě likvidace žebříku je nutno dodržet příslušné národní předpisy o životním prostředí a likvidaci odpadu. Při likvidaci se obraťte na specializované firmy.

Použité normy v platném znění:

EN 131-1 ed. 2 Žebříky – Termíny, druhy, funkční rozměry

EN 131-2+A2 Žebříky – Požadavky na zkoušení, funkční rozměry

EN 131-3 Žebříky – Návod k používání

EN 131-4 Žebříky – Žebříky s jedním, nebo několika klouby

Adresa výrobce:

ALVE spol. s r.o., Veřovice č.p. 80, 742 73 Veřovice, Česká republika
tel.: 556 880 211, fax.: 556 880 210, e-mail: alve@alve.cz, www.alve.cz

Adresa distributora pro SR:

ALVE SLOVAKIA spol. s r.o., Vsetínska cesta 731, 020 01 Púchov, Slovenská republika
tel: (+421) 42 465 09 00, fax: (+421) 42 465 09 01, e-mail: alveslovakia@alve.sk, www.alve.sk

Adresa distributora pro RO:

Sc Alverosal SRL, 417430 – Săcădat, nr. 449, Jud. Bihor, Romania
Tel.: (+40) 259 422423, Fax: (+40) 259 422424, www.alverosal.ro

