







CHAFINGY 434228-434234

NÁVOD K POUŽITÍ

Technické údaje

							
Model	434228	434229	434230	434231	434232	434233	434234
Konstrukce	rozkládací konstrukce			pevná konstrukce			
Kapacita [L]	9l	8l	7,5l	9l	9l	6l	6l
Rozměry nádoby na pokrmy [mm]	537x338x60mm GN1/1x1	326x266x60mm GN1/2x2	327x177x60mm GN1/3x3	530x325x65mm GN1/1X1	530x325x65mm GN1/1X1	Průměr 390mm Hloubka 65mm X1	Průměr 390mm Hloubka 65mm X1
Rozměry nádoby na vodu [mm]	555x352x90mm	555x352x90mm	555x352x90mm	555x350x100mm	555x350x100mm	Průměr 395mm Hloubka 100mm	Průměr 395mm Hloubka 100mm
Zdroj tepla	Pasta pro ohřivače	Pasta pro ohřivače	Pasta pro ohřivače	Pasta pro ohřivače	Pasta pro ohřivače	Pasta pro ohřivače	Pasta pro ohřivače
Počet zásobníků na pastu pro ohřivače	2	2	2	2	2	1	1
Rozměry [mm]	600x350x320	600x350x320	600x350x320	635x425x440	635x425x440	477*468*448	477*468*448
Váha [kg]	4,6	4,65	4,75	7,62	8,4	5,7	5,94



Před použitím zařízení si pečlivě přečtěte tento návod.

Chafingy s rozkládací konstrukcí (434228, 434229, 434230)



- 1. úchyt víka (1x)
- 2. poklop (1x)
- 3. nádoba na vodu (1x)
- 4. nádoba na hořlavou pastu (2x)
- 5. podstavec (1x)
- 6. nádoba na jídlo (1x)

Montážní kroky chafingů s rozkládací konstrukcí:

1. Rozložte podstavec chafingu (A), nasadte na něj ták (B), na který umístěte nádoby na hořlavou na pastu (C).
2. Na podstavec položte nádobu na vodu (D) a do ní vložte nádobu (nádobu) s jídlem.
3. Nádobu zakryjte poklopem (E).

* Tento montážní postup se může v některých detailech mírně lišit dle jednotlivých variant produktu.

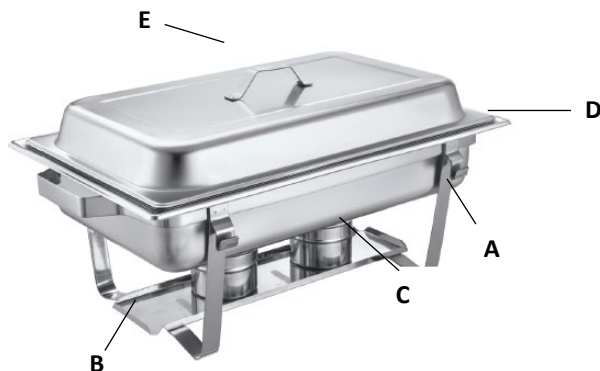

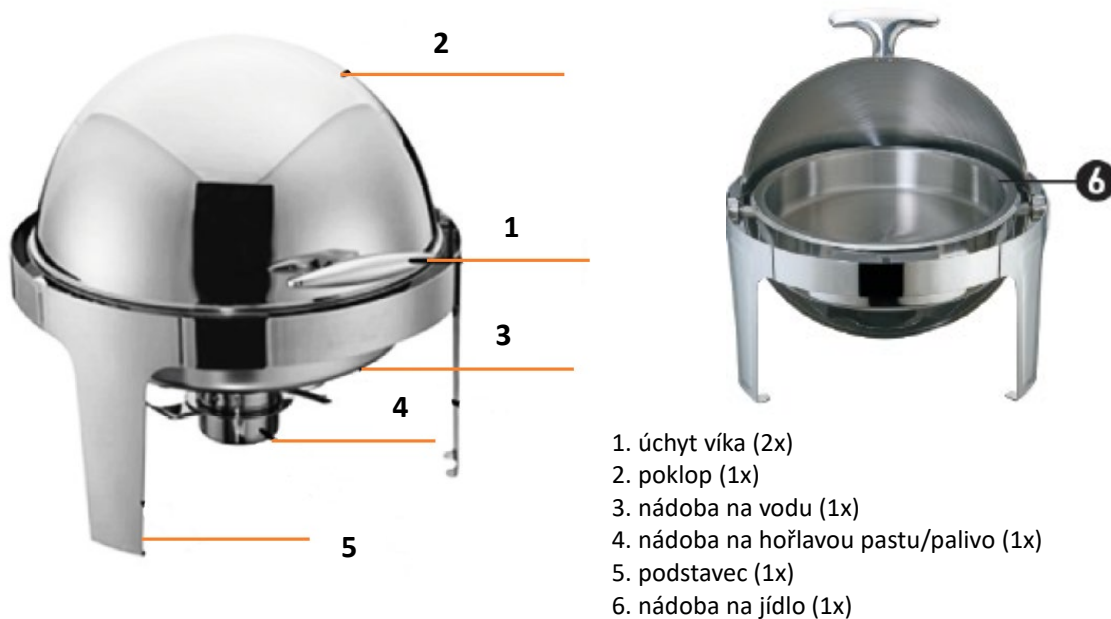
Chafingy s pevnou konstrukcí (434231, 434232, 434233, 434234)

* Obrázky v tomto návodu jsou ilustrační. V některých detailech se od skutečného vzhledu výrobku mohou lišit.

**Důležité upozornění**

- Toto zařízení slouží pouze k ohřívání a udržování teploty pokrmů, nikoliv k jejich vaření. Ujistěte se, že pokrmy umístěné do tohoto výrobku jsou již zcela tepelně zpracované!
- Zařízení není určeno pro rozmrazování zmrazených produktů nebo jejich vaření. Uživatel je odpovědný za jakékoliv poškození způsobené nesprávným použitím zařízení.
- Nevkládejte toto zařízení do vody.
- Příliš málo vody v nádobě na vodu může způsobit poškození tohoto zařízení. Abyste předešli přehřátí zařízení kvůli nedostatku vody, pravidelně kontrolujte hladinu vody v nádobě.
- Zacházejte se zařízením opatrně. Některé jeho části mohou být horké – hrozí tak riziko popálení.
- Pravidelně kontrolujte topné prvky.
- Než zařízení po vyčištění znovu použijete, ujistěte se, že je zcela suché.

Použití

- Položte zařízení na čistou, suchou, rovnou a dostatečně velkou plochu. Udržujte bezpečnou vzdálenost od snadno vznětlivých látek. Zajistěte dostatečnou cirkulaci vzduchu. Umístěte zařízení alespoň 10 cm od stěny nebo jiných zařízení. Dostatečně a pravidelně větrejte místnost, ve které zařízení používáte.
- Nádobu na vodu naplňte teplou vodou (množství vody by mělo být v odpovídajícím rozmezí nádoby).
- Vložte nádobu s pokrmu do nádoby na vodu. Pokud používáte gastronádoby GN 1/2 nebo GN 1/4 položte je naplocho na nádobu na vodu a upevněte víko. U neodnímatelných zařízení (zařízení s nerozkládací konstrukcí) zvedněte rukojeť víka nahoru při vyndávání pokrmu, a poté po vyndání pokrmu víko znovu uzavřete. U odnímatelných zařízení (zařízení s rozkládací konstrukcí) nejprve uchopte rukojeť víka a sejměte ho z držáku. Po vyndání pokrmu vraťte víko zpět na nádobu.
- Do nádoby na hořlavou pastu vložte pastu a zapalte ji (řídte se pokyny výrobce pasty - pasta není součástí výrobku). Umístěte nádobu s pastou na poličku pod nádobu s vodou. Velikost plamene upravujte posouváním víka na nádobě s pastou. Nikdy nevkládejte zdroj tepla pod prázdné nádoby!
- Nádobu na hořlavou pastu lze jemně otřít měkkým hadříkem, abyste odstranili prach a mastnotu.

Čištění a údržba

Pro čištění zařízení jsou vhodné měkké hadříky, houbičky, neutrální čisticí prostředky, gumové rukavice, drátěnky apod. Používejte neutrální čisticí prostředky a vyvarujte se používání silných kyselin, zásad nebo korozivních čisticích prostředků, abyste předešli poškození povrchu a vnitřních součástí zařízení.

Nejprve uhasťte zdroj tepla, aby se přestalo ohřívat palivo, a počkejte, až zařízení zcela vychladne. Poté odstraňte z nádoby zbytky jídla, které lze jemně seškrábnout malou lopatkou nebo lžičkou, aby nedošlo k poškrábání vnitřního povrchu zařízení. Pokud je to možné, demontujte části zařízení, jako je víko, stojan na tácy, ochranný kryt topných prvků apod., a čistěte je samostatně.

1. Pro čištění vnější konstrukce a víka použijte houbičku nebo měkký hadřík namočený v čisticím prostředku, poté opláchněte čistou vodou a nechte je oschnout.
2. Pro čištění vnitřku zařízení použijte měkký hadřík namočený v čisticím prostředku a důkladně očistěte topné plochy a oblasti, které přicházejí do styku s potravinami. U těžko odstranitelné nečistoty použijte malý kartáč, poté opláchněte vnitřek i vnějšek vařiče čistou vodou, abyste zajistili, že čisticí prostředek bude zcela odstraněn. Nakonec použijte čistý měkký hadřík k osušení jednotlivých částí zařízení a správně je sestavte.
3. Namočte měkký hadřík do neutrálního čisticího prostředku a otřete vnější povrch zařízení, abyste odstranili povrchové skvrny a prach.
4. Nádobu na hořlavou pastu lze jemně otřít měkkým hadříkem, abyste odstranili prach a mastnotu.